

Dierre

CHIUSURE PER L'EDILIZIA

EMPORIUM

UN PARTNER UNICO
PER TUTTI I PROGETTI

INDICE DEI PRODOTTI
DIERRE EMPORIUM
CHIUSURE PER
L'EDILIZIA



**PORTE
SCORREVOLI
E FILOMURO**

pag
5

pag
37



**PORTE
INTERNE**

pag
42



**PORTE
TECNICHE**

pag
43



**CONTROTELAI
PER PORTE
BLINDATE**



**PORTE
TAGLIAFUOCO**

pag
17



**PORTE
MULTIFUNZIONE**

pag
21

pag
29



**PORTE PER
CANTINA**

**PORTONI PER
GARAGE**



pag
33

UN PARTNER UNICO PER TUTTI I PROGETTI

Dierre leader mondiale nella produzione di porte blindate e chiusure tecnologiche, con una qualità unica e i massimi standard nei test di sicurezza, crea **Dierre Emporium**, il nuovo marchio Diere di chiusure per l'edilizia.

Una gamma di prodotti in pronta consegna: controtelai per porte scorrevoli, porte multifunzione, porte reversibili, porte da cantina.

Dierre Emporium si rivolge a imprese edili, artigiani, piccoli professionisti del settore e privati e mette al loro servizio passione e competenza.

Un fornitore globale che garantisce agli affiliati una serie di vantaggi quali strumenti di sostegno alla vendita, consulenza, supporto in cantiere e assistenza postvendita.







PORTE
SCORREVOLI
E FILOMURO





New Space

CONTROTELAIO PER PORTE SCORREVOLI A SCOMPARSA DA INTERNI



New Space restituisce alla casa e agli ambienti tutto lo spazio normalmente occupato dalle porte a battente. Un'idea intelligente per recuperare vivibilità e funzionalità fino a ieri limitate, sia in costruzioni nuove che preesistenti.

Grazie alla solida struttura in acciaio zincato che si inserisce all'interno di una parete divisoria in laterizi o cartongesso, le porte da interni scorrono silenziosamente fuori e dentro il muro, regalando agli ambienti spazi che in precedenza restavano inutilizzati. Una soluzione che offre nuove possibilità di arredo, in grado di ospitare qualsiasi tipo di porta: classica

o moderna, a una o a due ante, liscia o con decorazioni e rilievi.

Disponibile sia con la guida in ferro che con la guida in alluminio.

Due versioni, singolo e doppio battente, con montaggio su muratura con intonaco o su pareti divisorie in cartongesso.

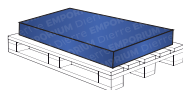

IMBALLO INCLUSO

MISURE

LARGHEZZA STANDARD (LNL)
600 - 650 - 700 - 750 - 800 - 850 - 900 - 1000
- 1100 - 1200 mm

ALTEZZA STANDARD (LNH)
2000 - 2100 mm

SPESSORE MURO FINITO
versione intonaco: 90 - 105 - 125 - 145 mm
versione cartongesso: 100 - 125 mm

SPESSORE ANTA
versione intonaco: da 45 a 70 mm
versione cartongesso: da 45 a 60 mm



SCARICA
IL LISTINO
PREZZI



New Space 1 anta con porta interna Bellini X laccata avorio B003

* Per le misure in pronta consegna consultare la tabella a pagina 44



SCORREVOLE INTERNO MURO

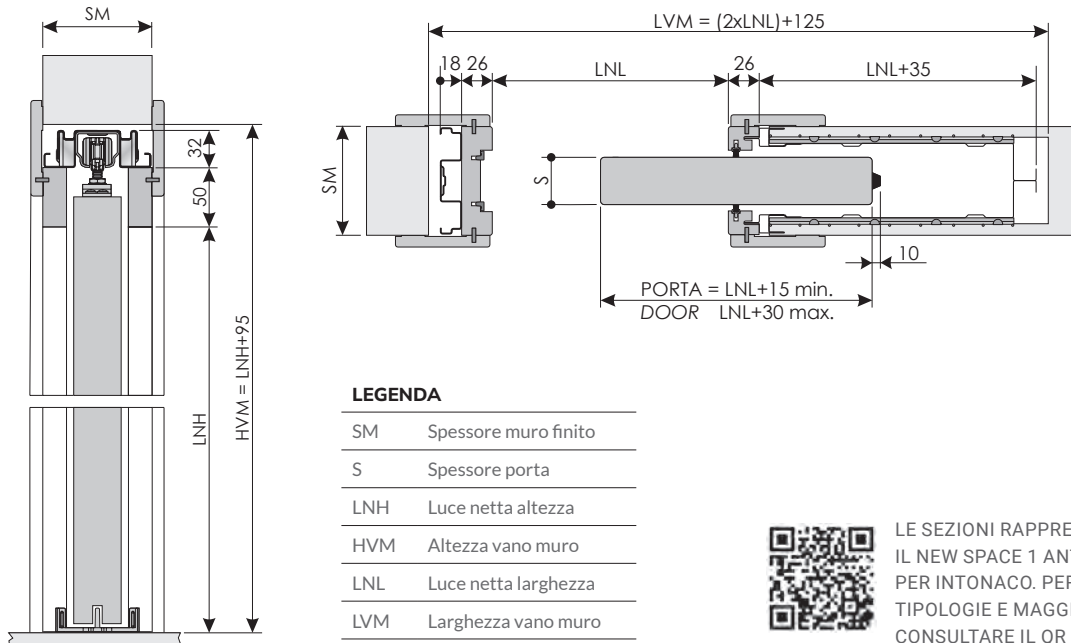

LE SEZIONI RAPPRESENTANO IL NEW SPACE 1 ANTA PER INTONACO. PER ULTERIORI TIPOLOGIE E MAGGIORI DETTAGLI CONSULTARE IL QR CODE.

SPACE RASOMURO





FACILITÀ DI MONTAGGIO

(1-2) L'assemblaggio e l'unione dei particolari che compongono il prodotto, sono estremamente facilitati da soluzioni pratiche e funzionali. La costruzione di ogni singolo particolare, ottenuta in un impianto produttivo totalmente automatizzato, garantisce una qualità costante nella precisione di accoppiamento e montaggio. Per montare la testata con il montante laterale e con il cassonetto, non è richiesto l'uso di alcun attrezzo.



RIGIDITÀ STRUTTURALE

Nella versione per intonaco (3) il cassonetto è realizzato con lamiera zincata da 0,5 mm di spessore. Durante il ciclo produttivo, la lamiera liscia viene trasformata in un "pannello greco", ottenendo delle nervature verticali su cui vengono fissate delle omega trasversali che rendono il cassonetto un corpo unico, evitando deformazioni strutturali in fase di muratura. Dalla lamiera fuoriescono delle linguette che ripiegate bloccano la rete.

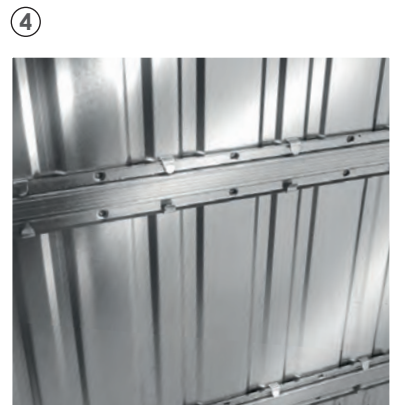

Nella versione per pareti divisorie in cartongesso (4) le lastre in cartongesso vengono appoggiate sulle omega orizzontali e fissate con viti autoforanti.

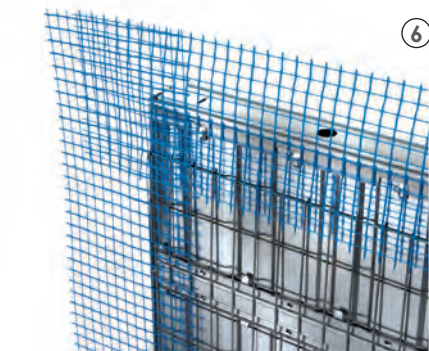

MONTANTI VERTICALI RINFORZATI

I montanti verticali all'ingresso del cassonetto sono realizzati in doppia lamiera pressopiegata. Questo permette di ottenere una maggiore rigidità strutturale evitando deformazioni al cassonetto stesso in fase di intonacatura.

RETE A MAGLIA FINE

Fornita di serie insieme al cassonetto, la rete in fibra di vetro, applicata tra struttura metallica e muratura in laterizio, evita che si formino crepe in questa zona, durante il consolidamento dell'intonaco.

GUIDA DI SCORRIMENTO ESTRAIBILE

La guida, realizzata in acciaio*, garantisce uno scorrimento fluido dei carrelli che sostengono il pannello porta ed è estraibile con il cassonetto murato, per una eventuale sostituzione.

* La guida è anche disponibile in alluminio in maniera tale da ottenere la massima silenziosità e fluidità dello scorrimento dei carrelli reggi anta/ante.

FONDO CASSONETTO ESTRAIBILE

Nel caso in cui il cassonetto fosse stato murato più alto del piano pavimento finito, è possibile estrarre il fondo del cassonetto in modo da recuperare l'errore di posa e poter infilare normalmente il pannello porta, senza doverlo rifilare in altezza.



GUIDA A PAVIMENTO

Per garantire lo scorrimento lineare del pannello porta, la guida a pavimento viene posizionata all'ingresso del cassonetto e fissata con due viti ai montanti, senza forare il pavimento.

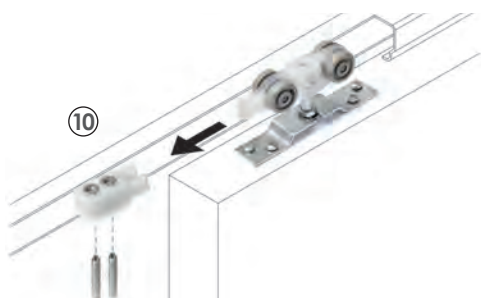

SISTEMA DI SCORRIMENTO

Il pannello porta è sostenuto da carrelli realizzati in resina acetalica che garantiscono una portata massima di 80 Kg. Una pinza, posizionata all'estremità anteriore della guida, permette il bloccaggio della porta in fase di chiusura.

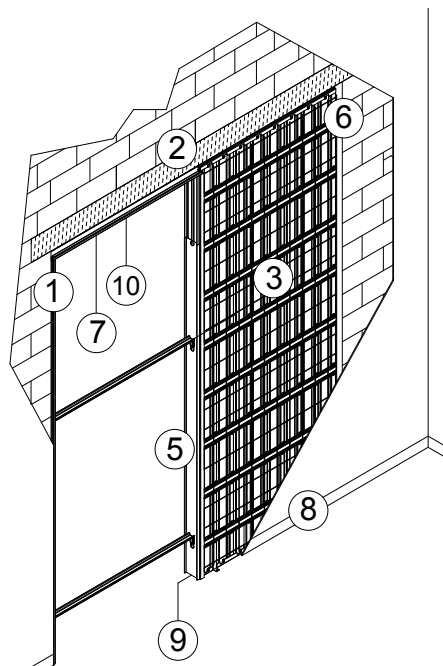

NEW SPACE
PER MURATURA
CON INTONACO

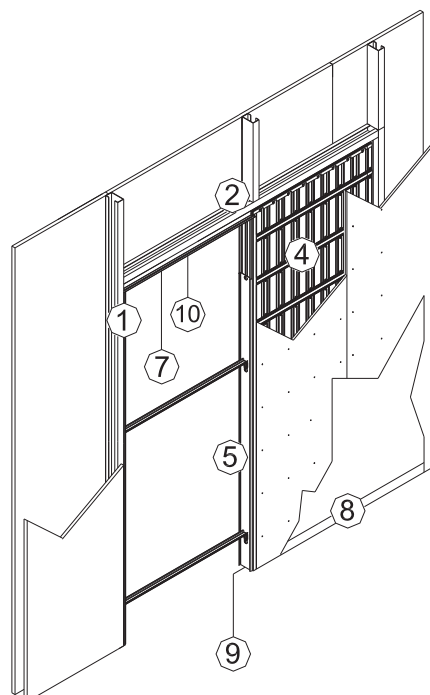

NEW SPACE
PER PARETI
DIVISORIE IN
CARTONGESSO



▶ VIDEO



New Space rasomuro

CONTROTELAIO PER PORTE SCORREVOLI
A SCOMPARSA DA INTERNI



SCARICA
IL LISTINO
PREZZI

New Space Raso Muro consente di mimetizzare la porta nella parete uniformandola perfettamente con il muro.

Il movimento della porta è fluido e lineare grazie alla sezione della guida di scorrimento a forma di "binario". Telaio, montante, testata e guida sono in alluminio. La guida è estraibile e può essere anche in ferro. Il montante e la testata presentano sui lati delle zigrinature per favorire l'aggrappaggio dell'intonaco e si uniscono con l'ausilio di due viti autofilettanti.

Le zanche poste sul montante si devono ruotare di 90 gradi per facilitare la posa evitando sprechi di tempo.

Il telaio in alluminio non prevede finiture a vista quali stipiti e

cornici coprifilo, ed è quindi particolarmente indicato per ambienti dal design moderno e minimal.

Disponibile nelle versioni a singolo e doppio battente, per montaggio su muratura con intonaco o per pareti divisorie in cartongesso.

MISURE

LARGHEZZA STANDARD (LNL)
600 - 650 - 700 - 750 - 800 - 850 - 900 - 950 -
1000 - 1100 - 1200 mm

ALTEZZA STANDARD (LNH) 2000 - 2100 mm

SPESSORE MURO FINITO
versione intonaco: 105 - 125 mm
versione cartongesso: 100 - 125 - 150 mm

SPESSORE ANTA
versione intonaco: 43 mm
versione cartongesso: 43 mm

MONTAGGIO

1_ Il montante si unisce con la testata tramite l'ausilio di due viti autofilettanti che si inseriscono nelle apposite sedi. Ambedue i pezzi sono realizzati in alluminio e presentano sui lati delle zigrinature per favorire l'aggrappaggio dell'intonaco.

2_ Il traverso si assembla con il cassonetto tramite una linguetta che si innesta sulla tasca del cassonetto, e la rigidità e compattezza dei due pezzi sono garantite dall'inserimento di due viti autofilettanti che alloggiato nelle apposite sedi. La guida scorrevole in alluminio, incorporata sul traverso, presenta delle linguette a passo costante, che si innestano sulle tasche del cassonetto.



New Space Raso Muro Freestyle fa3 Modello X con rivestimento RAL.

* Per le misure in pronta consegna consultare la tabella a pagina 44



3_ La lamiera del cassonetto è grecata nel senso verticale, rinforzata da delle omega trasversali. La rete è fissata ai pannelli del cassonetto tramite delle alette ricavate negli stessi pannelli evitando punti di saldatura.

4_ Il fondo del cassonetto è estraibile qualora il cassonetto fosse stato murato più alto del piano pavimento finito, così da poter recuperare l'errore di posa e poter infilare normalmente il pannello porta, senza doverlo rifilare in altezza.

5_ La guida a pavimento viene montata sul cassonetto. Così facendo si evita di forare il pavimento.

6_ Le zanche poste sul montante, in fase di posa prodotto si devono ruotare di 90° in modo da adagiarsi ai mattoni evitando sprechi di tempo per realizzare delle sedi apposite.

7_ La coppia di distanziali garantisce un'estrema rigidità tra montante e cassonetto, poiché si accoppiano a pacchetto con le sedi dei frontalini lato cassonetto e montante.

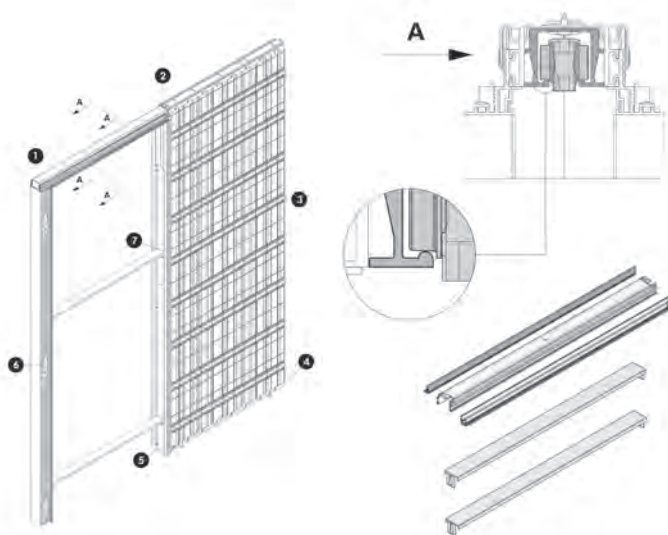

La sezione della guida di scorrimento a forma di "binario" (A) permette al carrello, e di conseguenza alla porta, uno scorrimento fluido e lineare.

La guida realizzata in alluminio è estraibile, in maniera tale da poter sostituire eventuali meccanismi soggetti all'usura.

Il kit per doppia anta composto da una traversa doppia e due distanziali permette di trasformare due cassonetti singoli in un cassonetto doppio.

Nota bene: le guide dei cassonetti singoli dovranno essere tagliate di una certa misura.

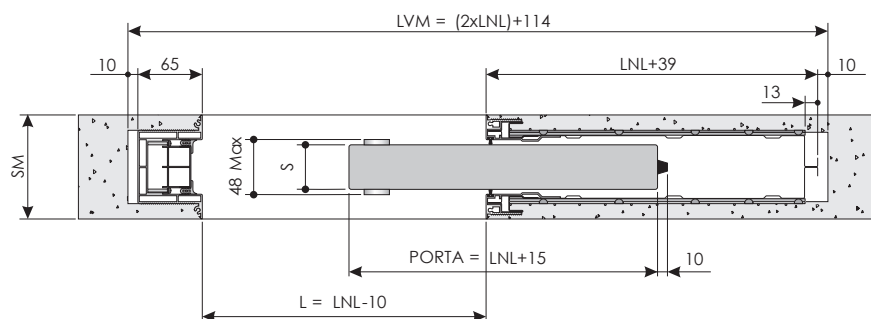
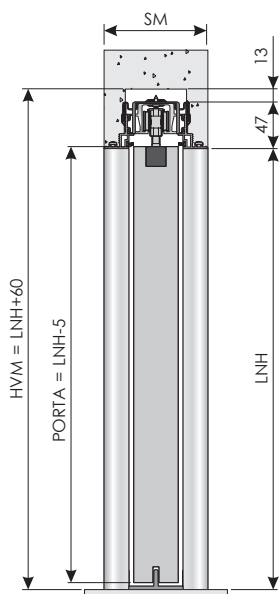

LEGENDA

SM	Spessore muro finito
S	Spessore porta
LNH	Luce netta altezza
LNL	Luce netta larghezza
L	Larghezza passaggio effettivo
LVM	Larghezza vano muro
HVM	Altezza vano muro



LE SEZIONI RAPPRESENTANO IL NEW SPACE RASOMURO 1 ANTA PER INTONACO. PER ULTERIORI TIPOLOGIE E MAGGIORI DETTAGLI CONSULTARE IL QR CODE.



Kit Smart

SISTEMA PER PORTE A SCOMPARSA ESTERNO MURO

Un nuovo sistema di telaio per porta scorrevole, installabile a vista sul lato esterno della parete.

Realizzato in MDF con finitura bianca preverniciata, il kit è composto da un binario in alluminio, una traversa, un montante, due profili di copertura e una piastra di battuta.

L'anta non è inclusa e deve essere ordinata separatamente. La dotazione standard comprende carrelli, ferramenta e accessori di installazione, incluse viti di fissaggio.

MISURE

LARGHEZZA da 630 a 1030 mm

ALTEZZA MASSIMA 2100 mm

SEZIONE VERTICALE

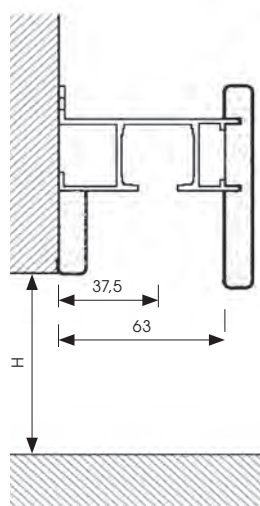

SEZIONE ORIZZONTALE

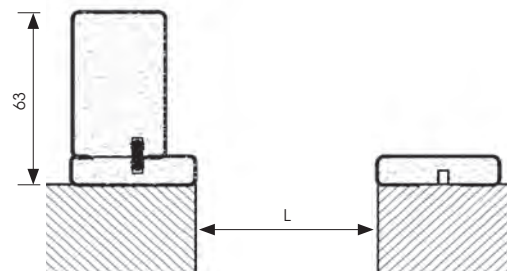

SCARICA
IL LISTINO
PREZZI





MONTANTE

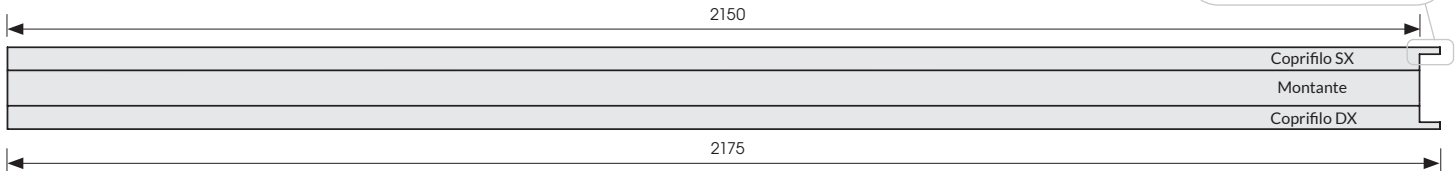
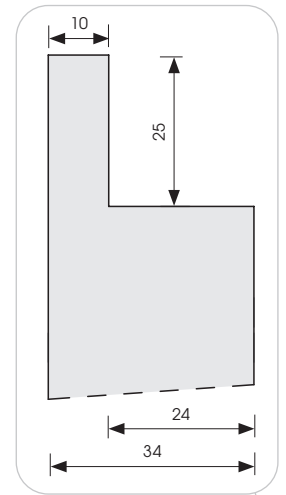
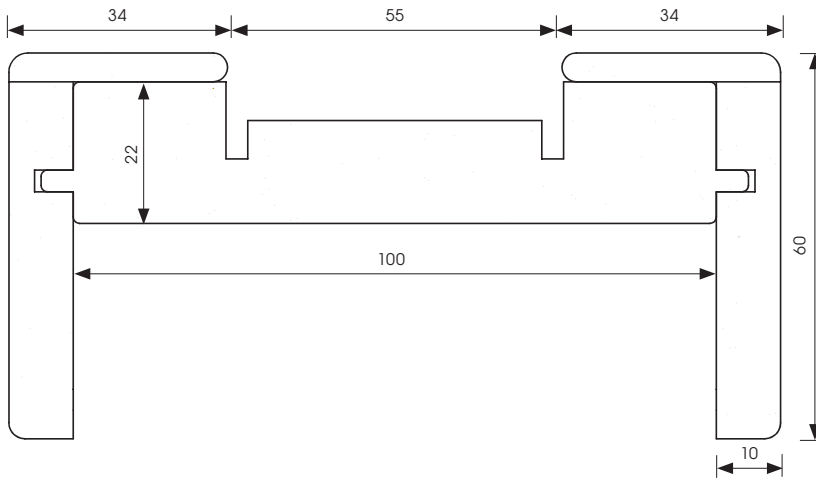

LISTELLI

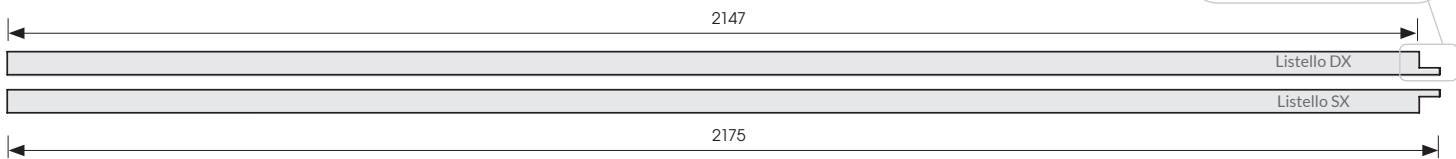
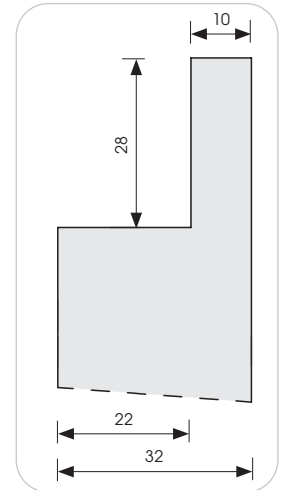
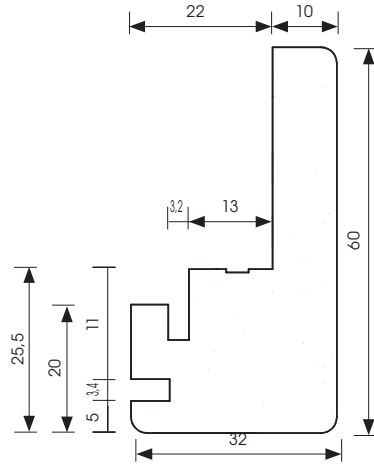

TRAVERSO

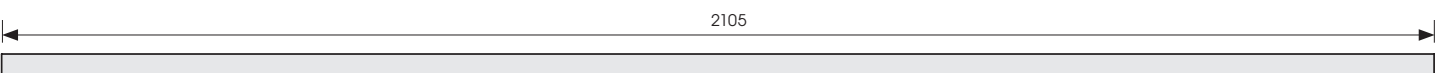
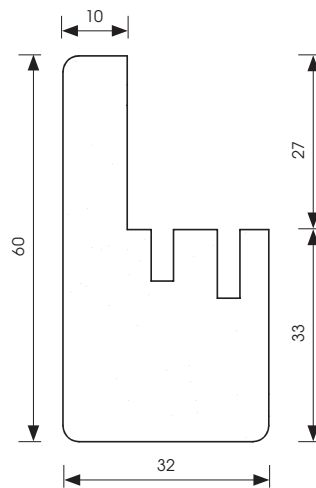



Eco Filum reverse

PORTA BATTENTE COMPLANARE FILO MURO CON TELAIO PERIMETRALE IN ALLUMINIO

Linea di porte interne filomuro caratterizzate da un telaio minimalista in alluminio che scompare nel muro per una finitura a filo, creando continuità estetica con la parete e amplificando lo spazio.

Telaio sfuso in alluminio grezzo con kit unico di assemblaggio veloce che comprende le zanche metalliche per l'installazione sia su muratura che su cartongesso. La porta è trattabile con pitture murali.

Anta fornita con serratura magnetica cromo satinata, cerniere a scomparsa regolabili nelle 3 direzioni. Disponibile a richiesta con riempimento interno (Ec4).

Per agevolare la posa, è possibile richiedere il telaio montato e/o assemblato all'anta.



REVERSIBILE



Telaio e struttura battente



Terza cerniera di serie

CARATTERISTICHE

STRUTTURA

Battente di tipo tamburato di spessore standard 44 mm. Perimetrale in massello con interno in alveolare kraft.

TELAIO in alluminio estruso

Non è possibile montare la serratura a cilindro

MISURE

LARGHEZZA STANDARD (LNL)

600 - 700 - 800 - 900 mm

ALTEZZA STANDARD (LNH)

2000 - 2030 - 2100 mm

Pedane da 10 pz



SCARICA
IL LISTINO
PREZZI





Serratura magnetica con scrocco indipendente ad infilare

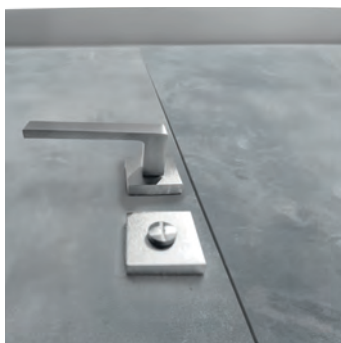

Superfici dell'anta trattabili con pitture murali



Cerniere a scomparsa registrabili sui tre assi

SEZIONE ORIZZONTALE

ECO FILUM REVERSE SU CARTONGESSO

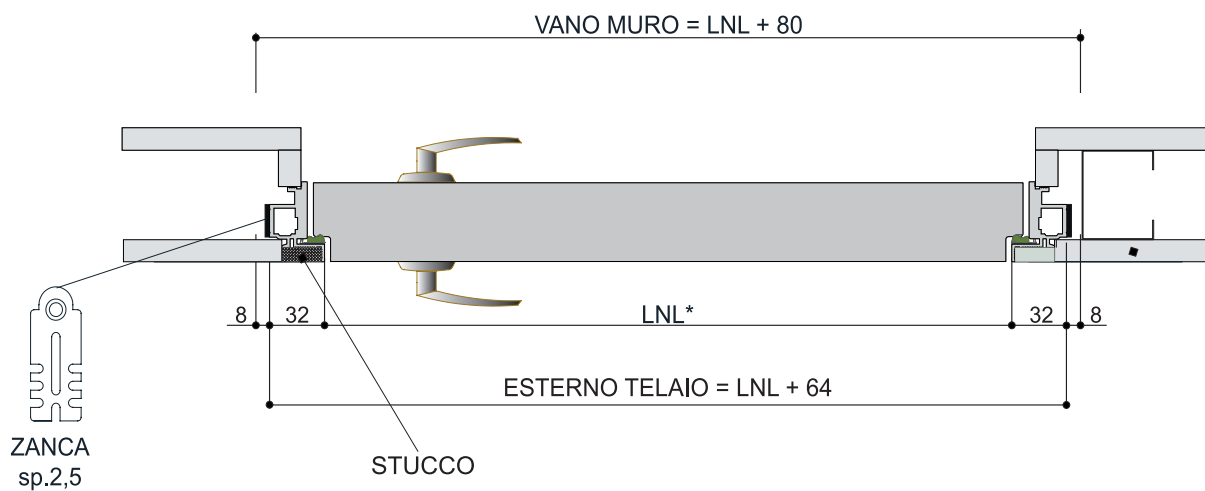

ECO FILUM REVERSE SU INTONACO

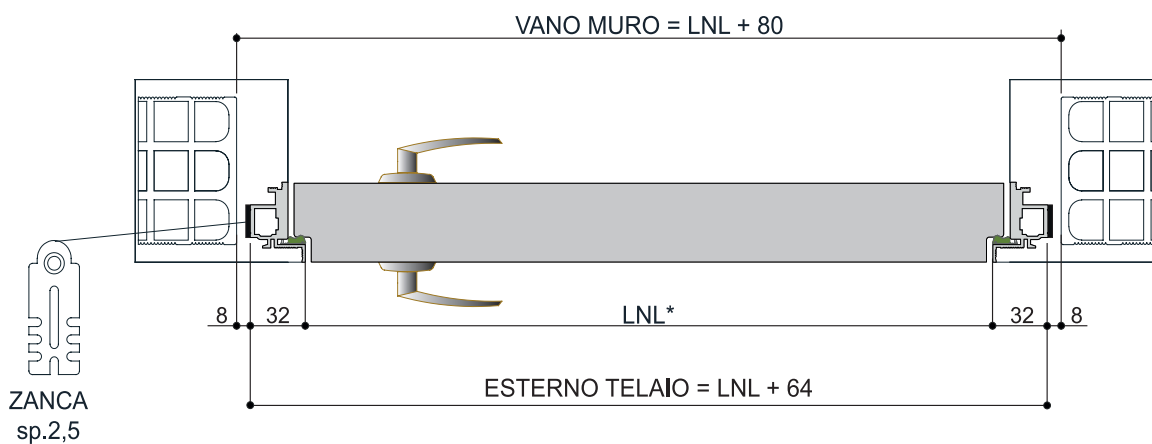



PORTE
TAGLIAFUOCO





Porta tagliafuoco Split

REVERSIBILE IN ACCIAIO EI₂ 60/120

DISPONIBILE
ANCHE A
2 BATTENTI



La porta tagliafuoco a battente Split può essere marcata CE per esterni secondo le norme di prodotto EN 14351-1 e EN 16034.

Split è una porta tagliafuoco versatile, che soddisfa le richieste sempre più agili e dinamiche della distribuzione e risponde perfettamente alle esigenze del pronto a magazzino.

Installabile in abitazioni, supermercati, ospedali, magazzini, locali macchine, cinema e qualsiasi edificio pubblico, è idonea per la compartimentazione di varchi di medie dimensioni, tipiche di porte a 1 e 2 battenti.

Unica mano d'apertura grazie alla reversibilità della struttura con telaio 4 lati, struttura cieca e robustezza tipica dell'acciaio, telaio a murare o tassellare a seconda della parete.



Complanarità tra anta e telaio.

3 cerniere di serie che permettono regolazione dell'anta anche a posteriori per compensare imperfezioni murarie e d'installazione.

Serratura antincendio predisposta per cilindro tipo patent.

MISURE

LARGHEZZA STANDARD
800 - 900 - 1000 - 1100 -
1200 - 1265 - 1350 mm



ALTEZZA STANDARD
2000 - 2050 - 2100 - 2150 mm

PRESTAZIONI

CLASSIFICAZIONE
RESISTENZA AL FUOCO EI₂ 60/120



SCARICA
IL LISTINO
PREZZI



* Per le misure in pronta consegna consultare la tabella a pagina 44



MANIGLIERIA DI SERIE

Di serie le porte Split sono fornite con la serratura antincendio, inserto patent con chiavi in dotazione e coppia di maniglie antinfortunistiche in resina nera. Opzionalmente si possono abbinare alla porta maniglie antipanico, maniglia in acciaio inox, cilindri cifrati.



Tutte le porte sono dotate di un sistema di autochiusura. Per migliorare l'uso della porta si può dotare la porta di chiudiporta, con braccio a V o a slitta.

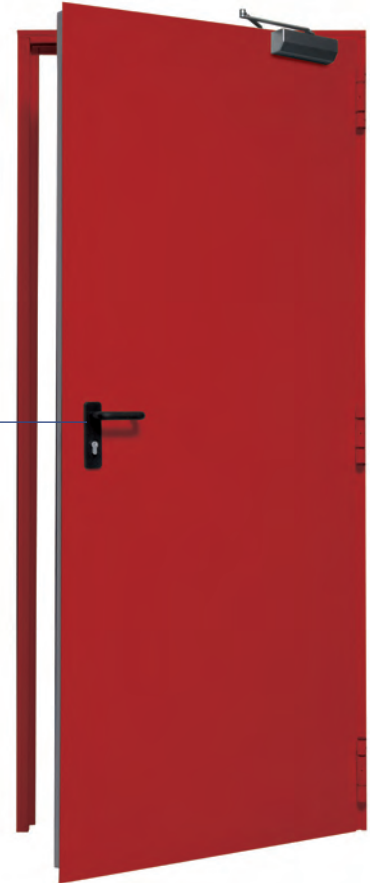

Struttura del telaio rigida con zanche e fori per tasselli per il fissaggio più idoneo a seconda della tipologia di muro.



Le tre cerniere in dotazione permettono una regolazione, anche a posteriori, della anta per compensare le imperfezioni murarie e d'installazione.



Traversa inferiore (asportabile svitando le viti, senza perdere la validità dell'omologazione). Guarnizione termoespandente incassata.

SEZIONE ORIZZONTALE

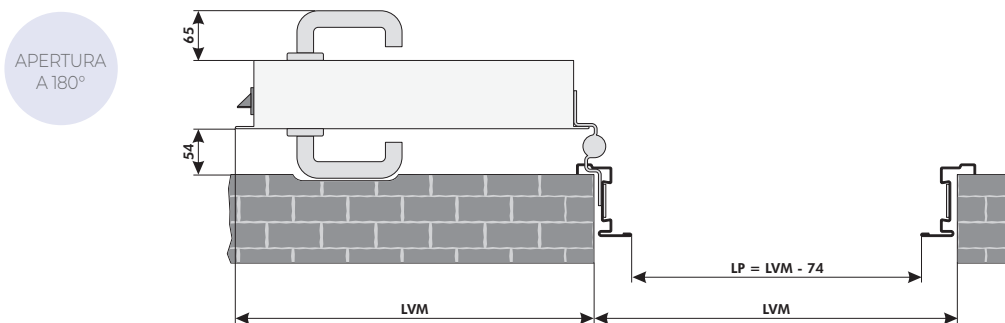

SOLUZIONI DI FISSAGGIO TELAIO

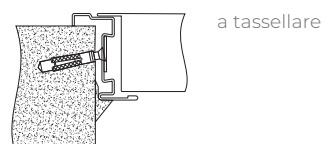
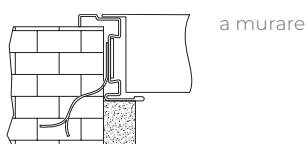





PORTE
MULTIFUNZIONE

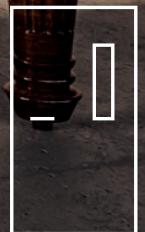



Multipla

PORTA METALLICA TAMBURATA PREVERNICIATA

DISPONIBILE
ANCHE A
2 BATTENTI



Multipla è una porta metallica tamburata, zincata e preverniciata, una soluzione flessibile e pratica per tutti gli esercizi commerciali, enti pubblici e privati, idonea per la chiusura di varchi di medie dimensioni tipiche di porte a 1 e 2 battenti.

Misure standard e fuori misura, mano d'apertura destra o sinistra, struttura cieca e robustezza tipica dell'acciaio, coibentazione standard in cartone alveolare in opzione lana minerale per ambienti ove si richieda un discreto isolamento termico, flessibilità e adattabilità a ogni tipo di parete.

Telai a zeta standard oppure in tubolare, disponibile in versione "a murare" e "a tassellare", a spi-

golo o in corridoio, da utilizzare in funzione del tipo di muro. Personalizzabile con fianchi luce e/o sopraluce in vetro oppure cieco, trasparenza con opzione finestrature in vetro di sicurezza, vasta gamma di colori.

Disponibile in versione antipanico o maniglia/maniglia.

MISURE

LARGHEZZA VANO MURO STANDARD
800 - 900 - 1000 - 1250 mm

ALTEZZA VANO MURO STANDARD
2050 - 2150 mm

CARATTERISTICHE

Struttura di acciaio

Coibentazione in cartone alveolare

Telai a zeta standard oppure in tubolare



SCARICA
IL LISTINO
PREZZI

SOLUZIONI DI FISSAGGIO P.24



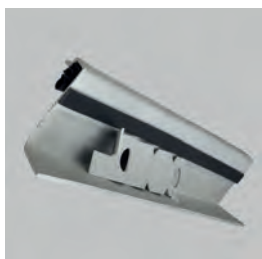

Struttura del telaio rigida con zanche.

I battenti e i telai sono di serie zincati con la finitura avorio chiaro. Disponibili le finiture RAL per esterni.

Disponibili inestature a oblò o rettangolari, di varie misure.

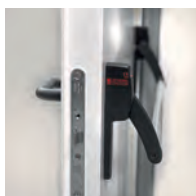

Serratura antincendio di serie inserto patent con chiavi in dotazione e coppia di maniglie antinfortunistiche in resina nera.

Extra: maniglioni antipanico, maniglia in acciaio inox, cilindri cifrati, serrature a 3 punti di chiusura.



Le cerniere regolabili per compensare le imperfezioni murarie e d'installazione dell'anta



Tutte le porte sono dotate di un sistema di autochiusura. Per migliorare l'uso della porta si può dotare la porta di chiudiporta, con braccio a V o a slitta.



Le porte Multipla possono essere corredate di finestrate ad oblò o rettangolari, di varie misure. Inoltre, su richiesta del cliente, è possibile spostarle dalla posizione standard.



All'interno delle ante viene montato sempre un rinforzo, per migliorare la struttura della porta in caso del montaggio, anche in un secondo tempo, del maniglione (sul lato a spingere) e del chiudiporta (sul lato a tirare)

SEZIONE ORIZZONTALE

APERTURA A 180°

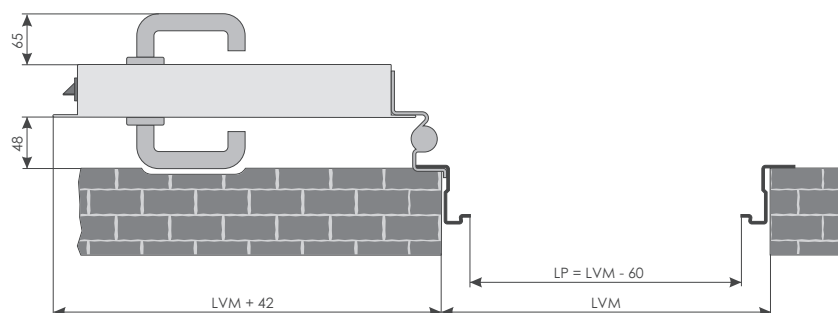



Polilux

PORTA TAMBURATA
ZINCATA REVERSIBILE



MISURE

LARGHEZZA VANO MURO STANDARD
700 - 800 - 900 - 1000 mm

ALTEZZA VANO MURO STANDARD
2000 - 2050 - 2100 - 2150 mm

Apprezzata per la praticità di stoccaggio grazie alla mano d'apertura unica, Polilux è una porta metallica tamburata, zincata, preverniciata, la struttura tamburata conferisce alla porta un aspetto estetico gradevole e di facile manovrabilità. Pratica ed economica per la chiusura di locali di servizio.

Con l'opzione "asole di aerazione" assicura un ricambio d'aria per ambienti normalmente chiusi, come seminterrati, mansarde o depositi. Grazie alla sua pratica reversibilità, l'applicazione risulta facile e universale in virtù della mano d'apertura unica da selezionare a posa telaio ultimata.

Installazione su qualsiasi tipo di parete, misure rigorosamente standard, telaio tre lati a murare o tassellare, senza e con guarnizione su telaio, cambio mano d'apertura eseguibile anche dopo la posa ruotando l'anta di 180 gradi.

Coibentazione standard in cartone alveolare, disponibile in versione maniglia/maniglia o con libero/occupato.

L'anta di spessore 41 mm in lamiera primerizzata, zincata o preverniciata con coibentazione a nido d'ape.

Il battente è completo di serratura antincendio predisposta per cilindro tipo Yale.

La porta è completa di 2 cerniere. Il telaio completo di zanche e fori per tasselli per la posa in opera.

Coppia di maniglie antinfortunistiche di colore nero complete di placche.

SEZIONE ORIZZONTALE

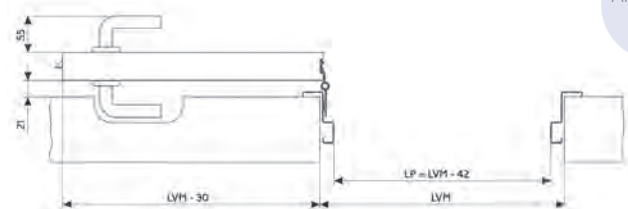
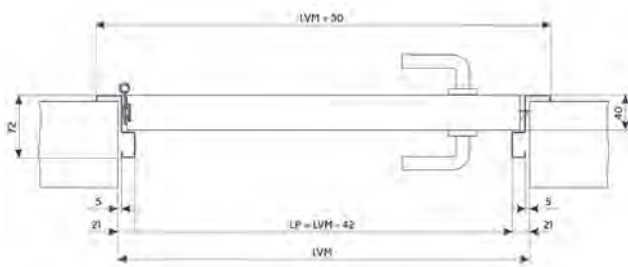

APERTURA
A 180°



SCARICA
IL LISTINO
PREZZI

SOLUZIONI DI FISSAGGIO P.25

* Per le misure in pronta consegna consultare la tabella a pagina 44



Club

PORTA DA CANTINA IN ACCIAIO ZINCATO REVERSIBILE

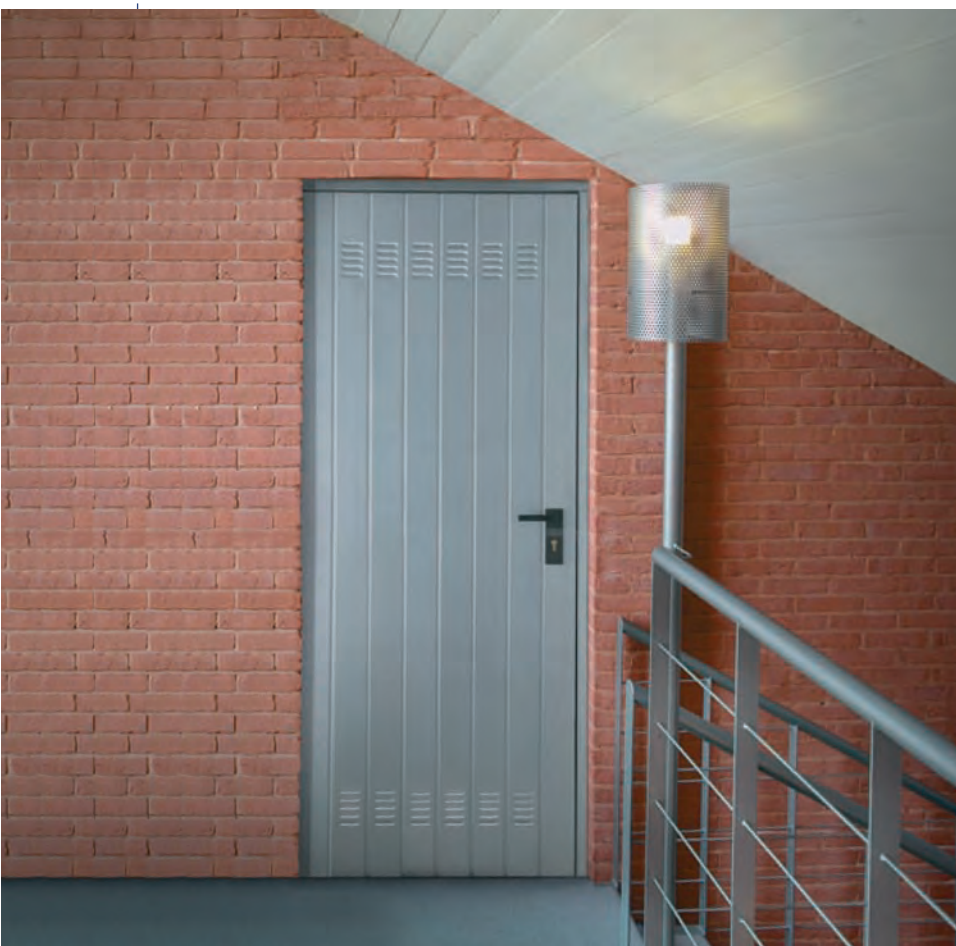

MISURE

LARGHEZZA VANO MURO STANDARD
720 - 820 - 920 mm

ALTEZZA VANO MURO STANDARD
2000 mm

È una porta metallica monolamiera zincata, con feritoie di aerazione integrate nell'anta.

Una soluzione pratica per cantine o locali di deposito, per attività commerciali e private. È apprezzata dai grossi distributori per la praticità di stoccaggio grazie all'unica mano d'apertura, per la struttura in monolamiera con asole d'aerazione di serie e le traverse metalliche di rinforzo, che conferiscono alla porta rigidità e facile manovrabilità.

Le "asole di aerazione" assicurano un ricambio d'aria per ambienti normalmente chiusi. Grazie alla pratica reversibilità, l'applicazione risulta facile e universale in virtù della mano d'apertura unica da selezionare a posa telaio ultimata, telaio tre lati a murare o tassellare, cambio mano d'apertura eseguibile anche dopo la posa ruotando l'anta di 180 gradi.

Disponibile in versione maniglia/maniglia. Pratica ed economica, l'installazione di Club può avvenire su qualsiasi tipo di parete. Le misure sono rigorosamente standard.

L'anta in lamiera zincata con traverse metalliche di rinforzo.

Il battente è completo di serratura antincendio predisposta per cilindro tipo Yale.

La porta è completa di 2 cerniere.

Il telaio zincato completo di zanche e fori per tasselli per la posa in opera.

Coppia di maniglie antinfortunistiche di colore nero complete di placche.

SEZIONE ORIZZONTALE

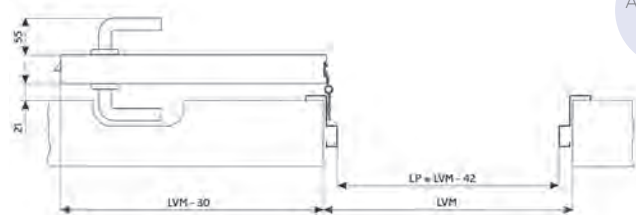
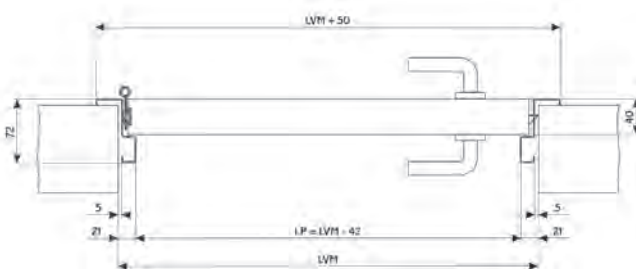

APERTURA
A 180°



SCARICA
IL LISTINO
PREZZI

SOLUZIONI DI FISSAGGIO P.25

* Per le misure in pronta consegna consultare la tabella a pagina 44

MULTIPLA

Telaio a murare

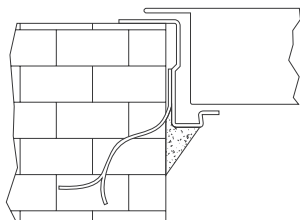

Telaio su controtelaio

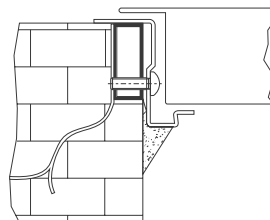

Telaio a tassellare

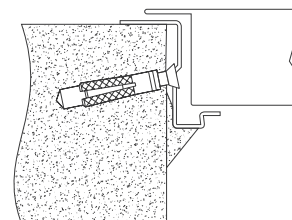

Telaio a "Z" a murare

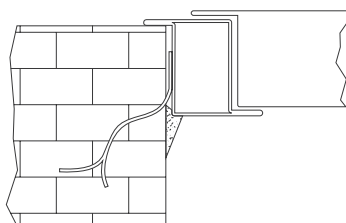

Telaio a "L" a murare

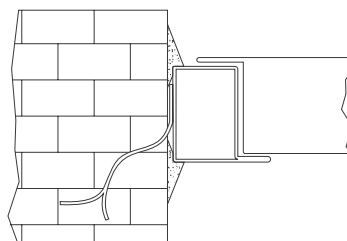

Telaio a "T" a murare

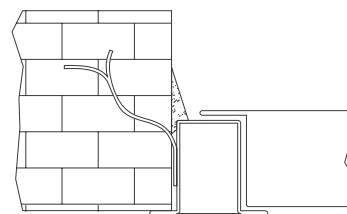

Telaio a "Z" a tassellare

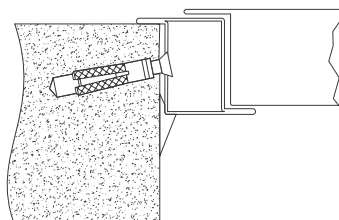

Telaio a "L" a tassellare

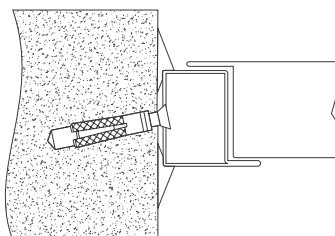

Telaio a "T" a tassellare

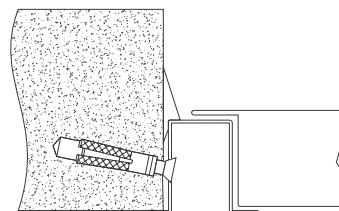

POLILUX

Telaio base a murare

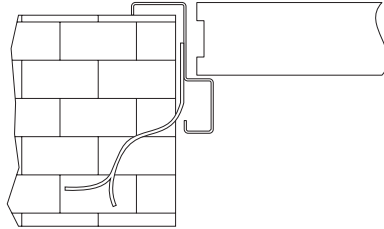

Telaio con guarnizione a murare

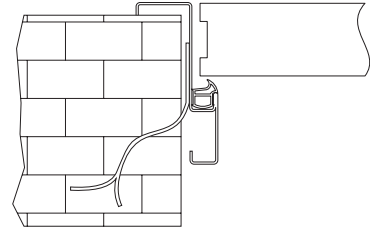

Telaio base a tassellare

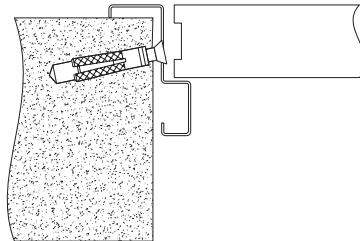

Telaio con guarnizione a tassellare

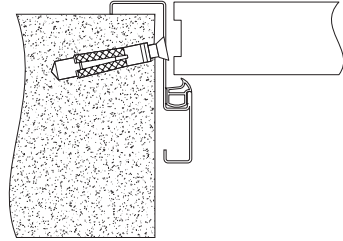

CLUB

Telaio base a murare

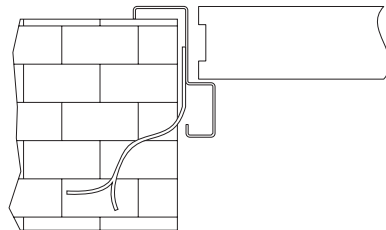

Telaio a "Z" a murare

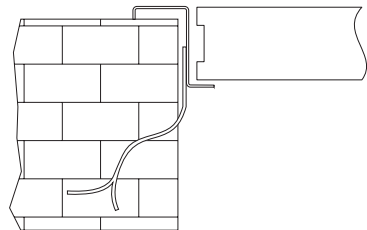

Telaio base a tassellare

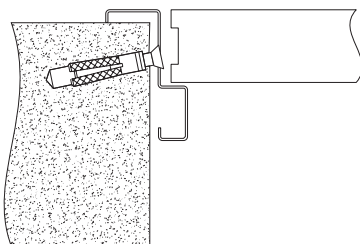

Telaio con guarnizione a tassellare

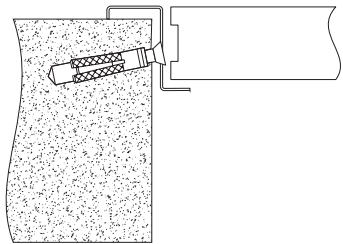





PORTE PER
CANTINA





Under 1 e 2

PORTA BLINDATA PER CANTINE E LOCALI DI SERVIZIO MONO E DOPPIA LAMIERA

Disponibile nei modelli Under 1 e Under 2, la linea Under utilizza soluzioni strutturali che consentono una facile e pratica installazione. Assecondando lo spessore del muro, entrambi i modelli possono utilizzare due tipologie di telaio: la tipologia di telaio a morsa permette un'installazione rapida e consente la rifinitura su entrambi i lati del muro; la tipologia di telaio a tubolare comporta, invece, l'utilizzo di tasselli a muro.

Il battente, di 48 mm di spessore, interamente costruito in lamiera di acciaio zincato, verniciato e nervato, è rinforzato da traverse orizzontali a omega di notevoli dimensioni.

Il sistema di chiusura è costituito da: una serratura a doppia mappa o a cilindro protetta da piastra in acciaio speciale che offre un'ulteriore barriera di grande robustezza, aste telescopiche di chiusura superiore e inferiore, con boccola a pavimento in ottone e tappo parapolvere.

Cilindro di serie New Power Dierre con sistema anti-manipolazione brevettato, anti-bumping e duplicazione chiave protetta

Le porte Under sono disponibili con sette punti di chiusura, con scrocco azionato dalla maniglia o dalla chiave.

MISURE STANDARD

LARGHEZZA VANO MURO (LVM)
700 - 800 - 900 mm

ALTEZZA VANO MURO (HVM)
1900 - 2000 - 2100 mm

SPESSORE MURO (SPM)
da 50 a 150 mm

CARATTERISTICHE

STRUTTURA

Monolamiera (Under 1)

Doppia Lamiera (Under 2)

Telaio a morsa / tubolare

4 rostri avvitati al battente

Asta telescopica superiore e inferiore



SCARICA
IL LISTINO
PREZZI





Asta superiore / inferiore



Pomolo cilindro, lato interno

COLORI



Verde bucciato
RAL 6005



Grigio
RAL 7040



Testa di moro

Le chiusure di sicurezza Under sono fornite, di serie, nei colori Verde RAL 6005 con finitura "bucciata" oppure Grigio RAL 7040 o Testa di moro, entrambi con finitura "raggrinzante". A richiesta, possono essere realizzate in qualsiasi tinta RAL.



**UNDER 1
LATO INTERNO**



**UNDER 2
LATO INTERNO**

SEZIONE ORIZZONTALE

SEZIONE VERTICALE

TELAIO A MORSA

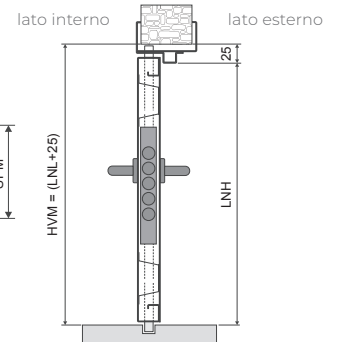
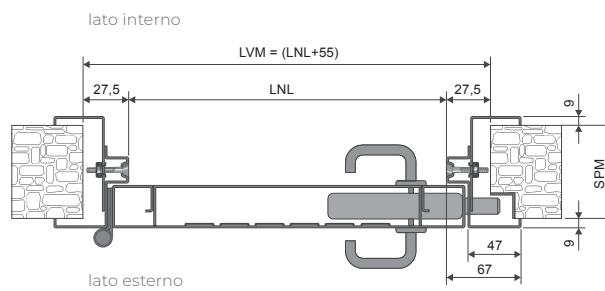

TELAIO TUBOLARE

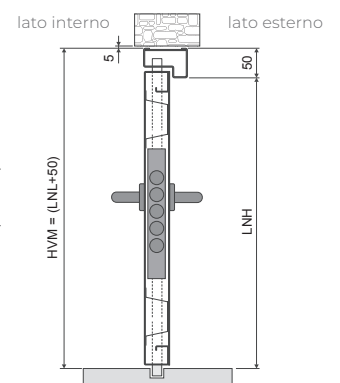
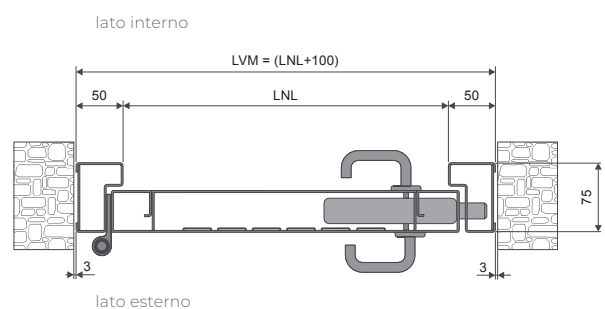

LEGENDA

HVM	Altezza vano muro
LNH	Luce netta altezza
SPM	Spessore muro
LVM	Larghezza vano muro
LNL	Luce netta larghezza





PORTONI PER
GARAGE





Welcome

PORTONE PER GARAGE BASCULANTE IN ACCIAIO

Se cercate un portone basculante sicuro, maneggevole e che duri dieci volte più della media, scegliete Welcome. La sua forza è nella struttura e nel materiale con cui è realizzato, grazie a tecnologie e sistemi esclusivi che garantiscono una resistenza eccezionale in qualsiasi condizione climatica.

PER UNA RESISTENZA E DURATA SENZA PARI

I portoni basculanti Welcome sono costruiti per mantenere nel tempo tutto il loro valore. La loro eccezionale resistenza alla corrosione e agli agenti atmosferici è dovuta sia alle tecniche di lavorazione, che alla qualità dell'acciaio,

zincato e sottoposto a uno speciale trattamento protettivo (preverniciatura) con vernice poliuretanic antiossidante. Ad un costo altamente competitivo, i basculanti Welcome offrono prestazioni superiori anche in termini di funzionalità, silenziosità ed estrema maneggevolezza, garantita da un sistema a contrappesi integrato e "invisibile".

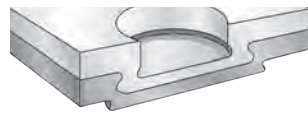

NESSUN PUNTO DI SALDATURA

Il sistema di punzonatura della lamiera - unico al mondo - previene la formazione della ruggine

MISURE

LARGHEZZA STANDARD
DA 2000 A 6000 M

ALTEZZA STANDARD
da 2000 a 2800 mm

COLORI

Lamiera preverniciata avorio 8017
Extra lamiera zincata liscia
Varie ripologie di colori RAL





Maniglia superiore standard



Maniglia inferiore standard



Extra per maniglia alluminio argento / nera

MANIGLIERIA DI SERIE



Lampeggiante di sicurezza BFT



Telecomandi per motorizzazioni



DR Control

MOTORIZZAZIONI

SEZIONE ORIZZONTALE

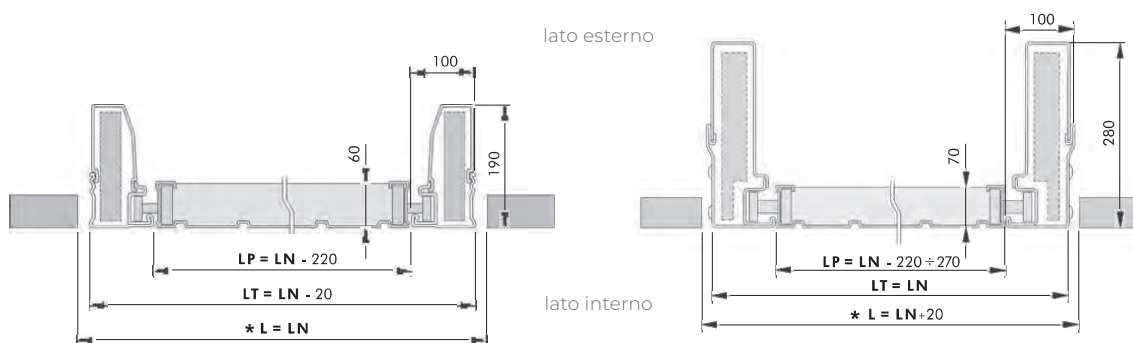

piccole e medie ampiezze
Ln da 2000 a 4500

grandi ampiezze
Ln da 4550 a 6000

WELCOME RISTRUTTURA

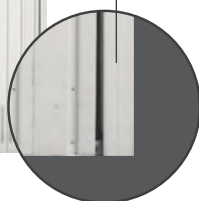

TELAIO RIDOTTO
SOLO 5 cm
ideale per
la ristrutturazione

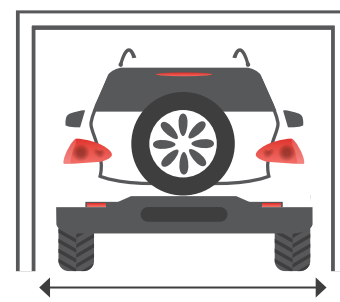

PIÙ SPAZIO PER IL PASSAGGIO





PORTE
INTERNE





New Twin Set reversibile

PORTE INTERNE NOBILITATE IN LAMINATINO

Le porte interne New twin set nascono per sorprendere ed emozionare, arredano e rinnovano per fondersi con armonia negli ambienti della casa, grazie a finiture che simulano la materia sia alla vista che al tatto.

Telaio in MDF e rivestito in melaminico, completo di guarnizione di battuta, contropiastra nichelata e ferrato con 3 cerniere tipo Anuba coassiali.

Coprifilo in MDF rivestito in melaminico da 7 cm. Aletta Utile 28. Anta tamburata con perimetrale in finger joint di spessore 44 mm, supportata in mdf e rivestita in melaminico.

Imballo anta.
Imballo telaio separato.

MISURE

LARGHEZZA
standard: 600 - 700 - 800 - 900 mm

ALTEZZA
standard: 2100 mm

SPESSORE MURO
80 - 100 mm. Telaio in MDF da 100 mm, con copertura fino a 140 mm

FINITURE

Bianco B011 - Acero bianco
Olmo corda - Grigio perla
Tanganica biondo - Ciliegio
Noce nazionale



Telaio in MDF rivestito in melaminico



3 cerniere tipo Anuba coassiale





Serratura meccanica centromediana con scrocco in teflon antirumore



Serratura libero/occupato minimale della versione scorrevole (a richiesta)



New Twin Set olmo corda



New Twin Set 1
Bianco B011



New Twins Set 1
Olmo corda



New Twin Set 1
Grigio perla
scorrevole
interno muro



Isy reversibile

PORTE INTERNE NOBILITATE IN MELAMINICO
IN UN'AMPIA GAMMA DI SFUMATURE

Versatile, contemporanea, originale, Isy è una porta per interni particolarmente facile da collocare in ogni spazio della casa grazie all'ampia gamma di colorazioni e sfumature disponibili. Telaio listellare e rivestito in melaminico completo di guarnizione di battuta, coprifiili modello liscio in multistrato da 90 spessore 1, traverso spessore 8 in mdf, con aletta telescopica da 28. Serratura patent magnetica con quadro da 8 mm. Battente cieco con sandwich 44 mm realizzato con fogli in HDF e struttura in massello di abete giuntato finger joint, riempimento con cartone a struttura alveolare Kraft a nido d'ape resinato pressato a caldo.

MISURE

LUCE LARGHEZZA NOMINALE
600 - 700 - 800 mm

LUCE ALTEZZA NOMINALE
2100 mm

SPESSORE MURO
80 - 100 mm

FINITURE

Alter Noce Tabacco LK48,
Bianco B011 Matrix, Avorio B003,
Bianco B011, Noce Nazionale LK07,
Oregon Pine Matrix LK84,
Larice sabbia Matrix, Palissandro bianco
Matrix LM96, Palissandro Blu Matrix LM95,
Bianco azimut B073, Beton Maloja FB02



Il telaio listellare e il coprifiilo multistrato garantiscono una elevata resistenza all'umidità.

I coprifiili da 9 cm con alette telescopiche da 3 cm compensano perfettamente gli spessori parete fuorimisura e garantiscono la stessa altezza sia sul lato a spingere sia su quello a tirare.





Serratura magnetica. Lo scrocco indipendente dal magnete permette sempre la chiusura della porta. Incontro sul telaio di tipo registrabile che agevola la fase di posa in opera.



Cerniere a scomparsa registrabili sui tre assi



Serratura libero/occupato minimale della versione scorrevole



Isy Matrix bianco
Cieca



Isy Marmorizzato
beton maloja
Cieca



REVERSIBILE

Con Isy reversibile puoi regolare il senso di apertura, a destra o a sinistra, direttamente in fase di installazione



Shape

PANNELLI FILOMURO A UNA O DUE ANTE
PER ZONE D'ISPEZIONE

DISPONIBILE
ANCHE A
2 BATTENTI



APERTURA
A 160°



Un sistema evoluto di pannelli filomuro a una o due ante, con apertura fino a 160° per zone d'ispezione, che si mimetizzano perfettamente con la parete, consentendo di realizzare ripostigli o nascondere quadri di controllo.

Shape è realizzato con un telaio in estruso di alluminio anodizzato spazzolato verniciabile, presenta un profilo a murare completamente a raso ed è disponibile grezzo per verniciatura o carta da parati.

MISURE

LARGHEZZA

250 mm
min/max 250 - 650 mm

ALTEZZA

250 mm
min/max 250 - 1100 mm

SPESSORE MURO

85 mm



Dettaglio della cerniera e del profilo telaio a murare completamente a raso parete

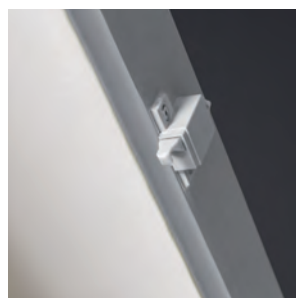

Punto di apertura-chiusura premi-apri



Pannello di spessore 14 mm disponibile grezzo con mano di fondo



Telaio in alluminio anodizzato color argento naturale spazzolato



Controtelaio per porte blindate

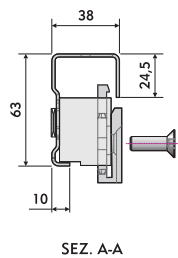
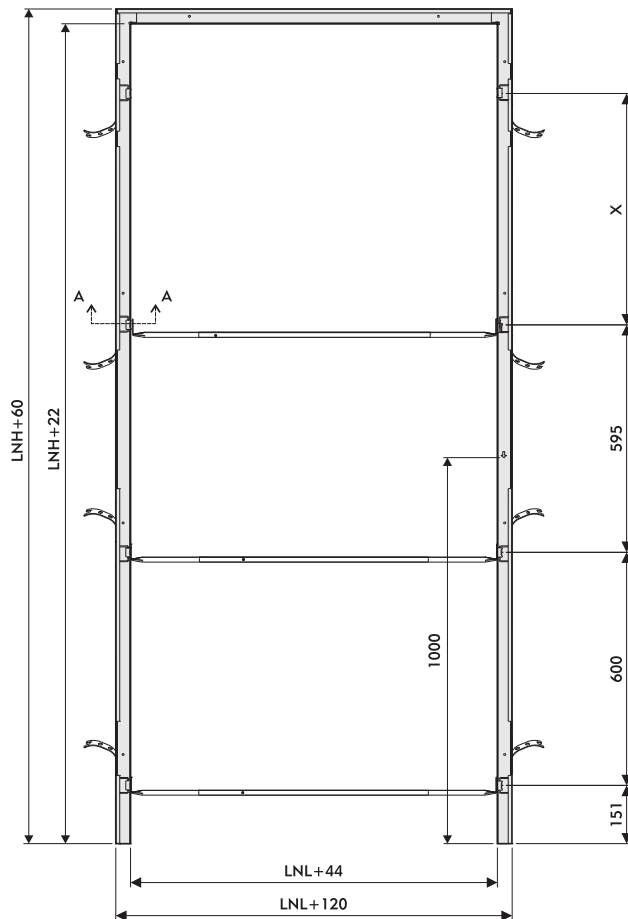

Il controtelaio è in acciaio zincato 18/10 preverniciato per esterni colore testa di moro ed è completo di zanche per il fissaggio al muro e di fori per il fissaggio con tasselli. I cavallotti hanno una piastrina costampata registrabile.

MISURE

STEP LNH	X
da 1750 a 1879	400
da 1880 a 1999	410
da 2000 a 2600	600

LNL = Luce Netta Larghezza Porta
LNH = Luce Netta Altezza Porta



SCARICA
IL LISTINO
PREZZI

* Per le misure in pronta consegna consultare la tabella a pagina 44

READY**in store****Pronta consegna**

PRODOTTO	MISURE mm	PUNTO DI SPEDIZIONE	
CLUB TELAIO BASE T51 (pagina 25)	2000X720	DIVISIONE TREDI	
	2000X820		
	2000X920		
POLILUX PREVERNICIATA TELAIO BASE T66 (pagina 24)	2050x800		
	2050x900		
	2150x800		
	2150x900		
SPLIT EI 120 T81 (pagina 18)	2050x900		
	2050x1000		
	2150x900		
	2150x1000		
	2150x1200		
NEW SPACE intonaco B51 GUIDA IN FERRO/ALLUMINIO (pagina 6)	2150x1265		
	2000/2100x700		DIVISIONE SPACE
	2000/2100x800		
2000/2100x900			
NEW SPACE cartongesso B60 GUIDA IN FERRO/ALLUMINIO (pagina 6)	2000/2100x700		
	2000/2100x800		
	2000/2100x900		
NEW SPACE FILUM intonaco B80 (pagina 10)	2100x700		
	2100x800		
	2100x900		
NEW SPACE FILUM cartongesso B81 (pagina 10)	2100x700		
	2100x800		
	2100x900		
CONTROTELAI PER PORTE BLINDATE C25 (pagina 43)	2100x800		
	2100x850		
	2150x900		
	2100x900		
ECO FILUM REVERSE anta grezza carta turapori completa di telai - 3 cerniere invisibili - serratura magnetica (pagina 14)	2100x700		
	2100x800		



VELA
cm 100x300



TELO CANTIERE
cm 100x300



INSEGNA
cm 108x295



BORSA
cm 25x30x11



www.dierre.com